

КОНДИЦИОНЕР МИДЕА - ОТЛИЧНАЯ ИДЕЯ! ИНСТРУКЦИЯ ДЛЯ ПОЛЬЗОВАТЕЛЯ КОНДИЦИОНЕР ВОЗДУХА

(кондиционер СПЛИТ - типа)

R-Star Series

MSR - 07HR ION
MSR - 09HR ION
MSR - 12HR ION
MSR - 18 HR
MSR - 24 HR

MSR - 07HRN1 ION
MSR - 09HRN1 ION
MSR - 12HRN1 ION
MSR - 18HRN1
MSR - 24HRN1

MSR - 09ARN1
MSR - 12ARN1

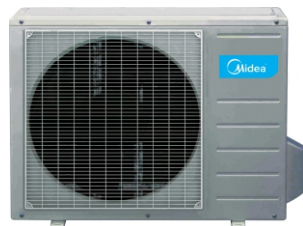

СОДЕРЖАНИЕ

КРАТКАЯ ХАРАКТЕРИСТИКА ПРОИЗВОДИТЕЛЯ	3
ПРАВИЛА БЕЗОПАСНОСТИ	3
НЕКОТОРЫЕ РЕЖИМЫ РАБОТЫ КОНДИЦИОНЕРА	4
ОСОБЕННОСТИ МОДЕЛЕЙ MSR-09,12ARN1	4
ТЕХНИЧЕСКОЕ ОБСЛУЖИВАНИЕ И РЕМОНТ	5-6
ВНУТРЕННИЙ БЛОК И ПАНЕЛЬ ИНДИКАТОРОВ	7
НАЗВАНИЕ И ФУНКЦИИ КОМПОНЕНТОВ	8
ФУНКЦИИ КОНДИЦИОНЕРА	9
РЕКОМЕНДАЦИИ ПО УСТАНОВКЕ	10
ДИСТАНЦИОННОЕ УПРАВЛЕНИЕ И ЕГО ФУНКЦИИ	11-12
АВТОМАТИЧЕСКАЯ РАБОТА	13
РЕЖИМЫ РАБОТЫ КОНДИЦИОНЕРА	14
ФУНКЦИИ ИНДИКАТОРОВ НА ПУЛЬТЕ ДУ	15
ВЫБОР МЕСТА ДЛЯ ПУЛЬТА ДУ	17
ПРОГРАММИРОВАНИЕ РАБОТЫ ПО ТАЙМЕРАМ	17
РЕГУЛИРОВАНИЕ ВОЗДУШНОГО ПОТОКА	19
ДИАГНОСТИКА ПРОСТЫХ НЕИСПРАВНОСТЕЙ	20
СПЕЦИФИКАЦИИ	21
ВАЖНЫЕ СОВЕТЫ	22-23

КРАТКАЯ ХАРАКТЕРИСТИКА

СПАСИБО ВАМ ЗА ВЫБОР КОНДИЦИОНЕРА МИДЕА!

Надеемся, что пользуясь этим кондиционером Вы принесете в свой дом и работу дополнительный комфорт и удобство.

Последние годы Midea Group демонстрирует динамичный рост и более плотный охват рынка.

Основанная в 1968 году как фирма производитель электроаппаратуры для внутреннего рынка Китая, корпорация Midea на сегодняшний день является одним из крупнейших производителей холодильного электрооборудования. Компания занимает лидирующую позицию среди производителей климатической техники.

Двигаясь вперед, в ногу с новейшими технологиями и всегда в гармонии с окружающей средой, Midea достигла объема производства 14 миллионов кондиционеров в год, что составляет около 20% на мировом рынке кондиционеров.

Корпорация Midea постоянно совершенствует свои технологии с помощью ведущих мировых производителей.

На сегодняшний день под торговой маркой Midea производится полный спектр климатической техники: оконные, мобильные, сплит, мульти-сплит, кассетные, колонные, канальные, подпотолочные/напольные, VRF системы, чиллеры и фанкойлы. Эти кондиционеры выпускаются как в варианте обычного, так и DC-инверторного типа.

О высоком качестве и уровне используемых Midea технологий свидетельствует то, что на заводах компании производятся кондиционеры под маркой TOSHIBA CARRIER.

Корпорация Midea совместно с такими гигантами мирового рынка кондиционирования как MATSUSHITA (Panasonic) и TOSHIBA на своих заводах производит полную линейку компрессоров под торговыми марками MATSUSHITA и TOSHIBA.

Залог успеха Midea состоит в постоянном обновлении продукции и в развитии технологии. Девиз Midea «Экология, комфорт, экономичность, практичность и надёжность».

ПРАВИЛА БЕЗОПАСНОСТИ



Только квалифицированный специалист может произвести установку кондиционера. Не пытайтесь делать то самостоятельно.

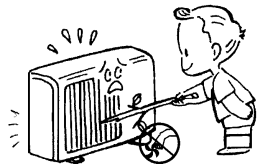

Не вставляйте посторонние предметы в воздуховыпускное отверстие комнатных и наружных блоков кондиционера. В них с большой скоростью работают вентиляторы, прикасаться к которым небезопасно.



На кондиционер не должна попадать вода или другая жидкость

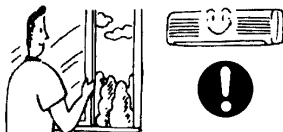

Регулярно проветривайте комнату, в которой работает кондиционер, особенно, если в ней бывает включено газовое устройство.

НЕКОТОРЫЕ РЕЖИМЫ РАБОТЫ КОНДИЦИОНЕРА

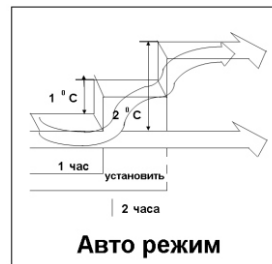

Работа в авто режиме

- Кондиционер может работать в одном из режимов: охлаждения, обогрева, осушения или только вентиляции.
- В АВТО режиме кондиционер будет автоматически регулировать комнатную температуру в соответствии с установленным значением температуры.
- Если АВТО режим Вам не подходит, Вы можете вручную выбрать желаемые условия.

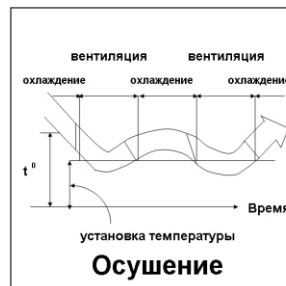

Режим осушения

Режим осушения автоматически выбирает режим охлаждающего осушения, основанный на разнице между установленной температурой и действительной комнатной температурой.

Температура регулируется во время снижения влажности воздуха повторяющимся включением и выключением режима охлаждения и только вентиляции.

Индикатор скорости вращения вентилятора показывает АУТО или низкую скорость LOW (МАЛАЯ).

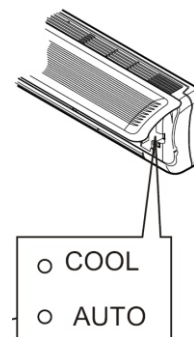

Тестовый временный режим

Эта функция используется для временного тестирования работы кондиционера, если у Вас нет возможности пользоваться пультом дистанционного управления.

-Методика включения описана на Стр.7.

- Поскольку временный (тестовый) режим используется для проверки работоспособности кондиционера или для кратковременных запусков при совершении сервисного обслуживания, других проверок, во время работы в этом режиме скорость обдува и температурный режим выбирается автоматически, не пользуйтесь им для постоянной эксплуатации.

Особенности моделей MSR-09,12 ARN1

Внутренний блок этих моделей оснащён электронагревателем (т.н. PTC-HEATER - электрическим нагревателем). При включенном режиме ОБОГРЕВ включается электронагреватель, и работа кондиционера в качестве нагревательного прибора в режиме ОБОГРЕВ становится более эффективной. Отдельное включение-выключение нагревателя не предусмотрено, он автоматически включается и выключается одновременно с режимом ОБОГРЕВ.

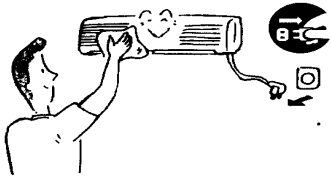

Предупреждение!

Перед началом мойки, очистки, проведения сервиса или ремонта необходимо обесточить кондиционер (снять питание с блоков).



Предупреждение!

Проводите периодическую очистку панели, корпуса кондиционера и пульта ДУ сухой салфеткой, если характер загрязнений не очень сильный.

Если кондиционер очень грязный, его можно протереть салфеткой смоченной в холодной воде.

- Никогда не протирайте пульт дистанционного управления влажной салфеткой.

- Не используйте для чистки кондиционера химические чистящие средства, в том числе бензин, растворитель, полироли и т.д., это может повредить поверхность его корпуса.

Если Вы не включали кондиционер месяц и дольше, то:

1. Включите режим вентиляции на пол дня, чтобы высушить внутренний блок изнутри.
2. Выключите кондиционер из сети.
3. Замените батарейки в пульте дистанционного управления.



Предупреждения

Убедитесь, что проводка не повреждена и не разъединена.

- Убедитесь что установлен воздушный фильтр.

- Убедитесь, что решетка воздуховыпускного отверстия не заслонены.

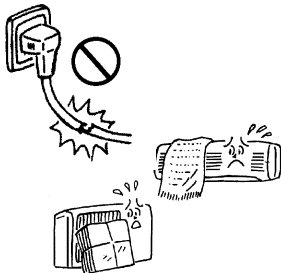

Перед тем как чистить кондиционер, убедитесь, что он выключен из сети!

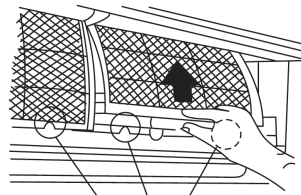
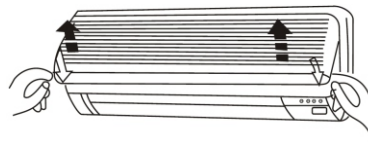

Зашелки фильтра

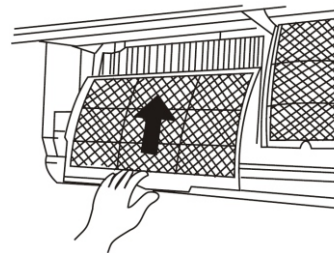
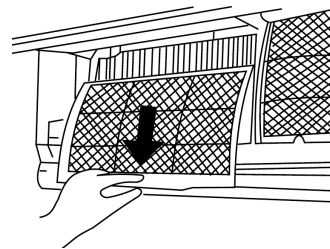

Чистка воздушного фильтра

1. Поднимите панель до щелчка так, чтобы ее положение зафиксировалось.

2. Возьмите фильтр за левую и правую ручки и потяните вверх.

3. Теперь потяните его вниз и вынимайте из кондиционера.

4. Для того чтобы почистить его, сначала снимите сетку фильтра и опустите ее в воду с мягким моющим средством на 20 минут, затем аккуратно помойте ее (не тереть). Сушить сетку нужно в течение более 3 часов в свете солнечных лучей (положите фильтр черной стороной вниз.)

5. Вставьте сетку в раму воздушного фильтра и закройте крышку.

6. Вставьте фильтр тонкой очистки в кондиционер черной стороной вверх

7. Для чистки воздушного фильтра можно пользоваться пылесосом

Примечание: Чистить воздушный фильтр нужно раз в две недели. Загрязненный фильтр может снизить эффективность охлаждения.

8. Плотнo вставьте воздушный фильтр в кондиционер, нажмите места с надписью PUSH на обоих нижних углах передней панели, чтобы плотно закрыть переднюю панель.

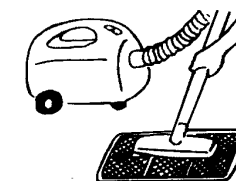
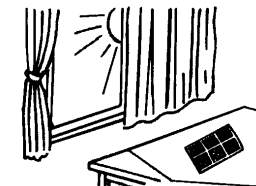
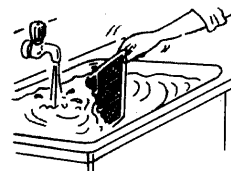

ВНУТРЕННИЙ БЛОК И ПАНЕЛЬ ИНДИКАТОРОВ

Тестовая клавиша управления

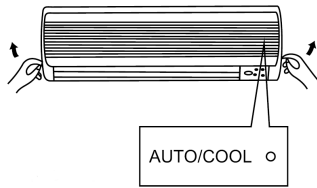

Поднимите переднюю панель, под которой расположены фильтры и кнопка запуска в тестовом режиме.

- Открытие передней панели. Поднимите панель до щелчка. В этом положении она фиксируется.

- Закрытие передней панели. Возьмите за углы передней панели, опустите их с силой и плотно закройте панель.

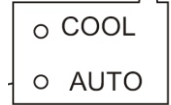
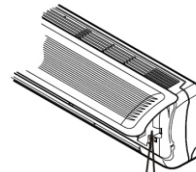

Работа в тестовом (временном) режиме

При нормальных условиях управление кондиционером осуществляется с пульта дистанционного управления. Если Вы потеряли пульт или в нем разрядились аккумуляторы, откройте переднюю панель внутреннего блока, нажмите кнопку с правой стороны и она обеспечит включение сплит-системы в в "Авто" режиме (заданная температура +20°C, при повторном нажатии - в режиме "Охлаждение". Поскольку изменение температуры, скорости обдува в данном случае невозможны, настоятельно рекомендуем использовать эту кнопку для включения кратковременного тестирования

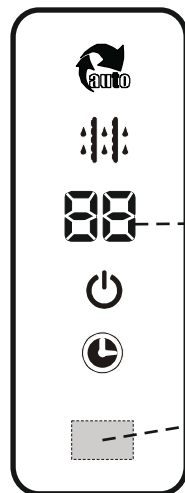

1. AUTO

2. PRE-DEF

Цифровой дисплей

3. OPERATION

4. TIMER

окно фотоприёмника

Вариант 1

Панель индикаторов

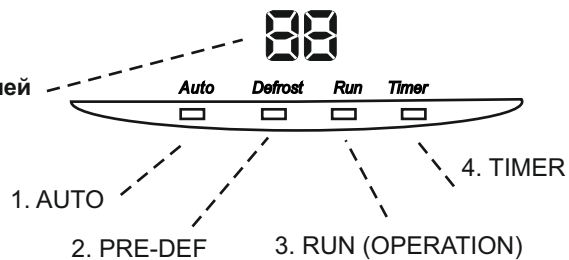

1. AUTO

2. PRE-DEF

3. RUN (OPERATION)

4. TIMER

Вариант 2

НАЗВАНИЕ И ФУНКЦИИ КОМПОНЕНТОВ

Внутренний блок

1. Рамка передней панели
2. Передняя панель
3. Воздушный фильтр
4. Жалюзи горизонтального направления воздушного потока
5. Жалюзи вертикального направления воздушного потока
6. Датчик комнатной температуры
7. Дисплейная панель
8. Приемник Инфракрасного сигнала
9. Пульт дистанционного управления

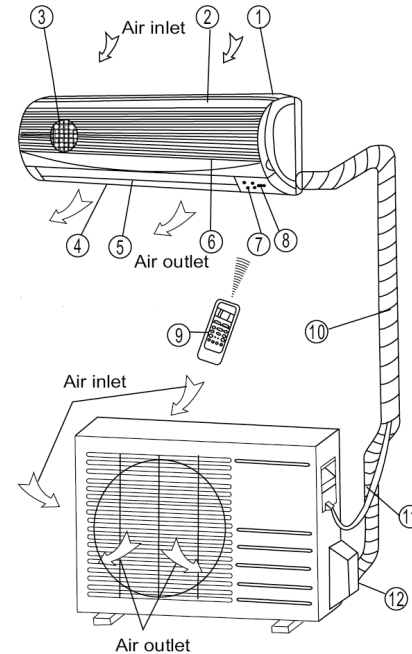

Наружный блок

10. Дренажная труба.
11. Соединительный фреонпровод и электропроводка.
12. Защитная крышка

Панель индикаторов (Вариант 1 и Вариант 2)

показаны на рисунках на стр.7 внизу

Обозначения индикаторов и их функциональное значение следующие:

1. AUTO - Индикатор работы в автоматическом режим
2. PRE-DEF - Индикатор режима разморозки/ работы в режиме обогрева
3. OPERATION - Индикатор рабочего состояния
4. TIMER - Индикатор работы кондиционера по таймеру (см. стр. 17)

Во время нормальной работы постоянно светится один или несколько светодиодов (индикаторов) и индикация температуры (заданной с ПДУ). При обнаружении аварии может происходить мерцание индикаторов в различных сочетаниях, с частотой 5 раз в секунду, Расшифровка сигналов аварий может быть предоставлена Вам в сервисном центре.

3-ёх минутная функция защиты

Специальная линия задержки организует отсрочку запуска компрессора кондиционера на 3 минуты при попытке повторного включения сразу после выключения.

Функции системы при работе кондиционера в режиме ОБОГРЕВ

• Особенности работы режима ОБОГРЕВ

Кондиционер начинает производить теплый воздух приблизительно через 5-7 минут после того, как внутренний теплообменник прогреется - запуск компрессора происходит раньше.

• Контроль теплого воздуха

Когда комнатная температура достигает установленной температуры, скорость вращения вентилятора автоматически снижается, чтобы предотвратить проявление "эффекта сквозняка" - при остановке компрессора воздух из внутреннего блока будет слишком холодным, и поэтому в моменты остановки наружного блока вентилятор обдува в помещении замедляет скорость.

• Размораживание

Если наружный блок замерз во время работы в режиме обогрева, размораживание начинается автоматически (в течение приблизительно 5 -10 минут) для того, чтобы сохранить эффект обогрева (нагревательную способность). Индикаторы PRE, -DEF при проведении цикла разморозки будут светиться постоянно.

• Вентилятор наружного блока кондиционера останавливается во время размораживания.

• Во время размораживания, со дна наружного блока будет капать вода.

• Теплоперенос

Во время работы кондиционера в режиме ОБОГРЕВ, тепло из атмосферы поглощается наружным блоком и распространяется с помощью теплопереноса в комнату (помещение), это так называемый принцип "теплого насоса". Если температура снаружи слишком низкая, рекомендуется использовать еще один обогревающий аппарат (систему центрального или локального отопления, конвектор и т.п.) совместно с кондиционером.

Запрещается эксплуатация кондиционера при наружной температуре воздуха ниже минус 5°C! Загустевшее масло в картере компрессора может привести к его заклиниванию, а также при падении температуры эффективность производительность (обогревательная способность) кондиционера резко снижается и растёт энергопотребление!

Отключение электроэнергии

Отключение электроэнергии остановит работу кондиционера.

• Индикатор OPERATION на комнатном блоке загорится или будет "мерцать", когда будет включена электроэнергия после сбоя (отключения).

В кондиционерах, оснащённых функцией АВТОРЕСТАРТ - работа продолжится в установленном ранее (до отключения сети) режиме, как только возобновится питание.

• Молния или работа радио-телефона вблизи от кондиционера могут привести к повреждению цепей управления и питания кондиционера. Во время грозы, выключите кондиционер из сети и потом подключите снова.

Работа кондиционера в разных режимах ограничена такими t°,C:

ОХЛАЖДЕНИЕ: Наружная температура: от 8 до 43°C / Комнатная температура: от 17 до 32°C

Примечание: Если кондиционер используется в условиях с относительной влажностью воздуха больше 80 %, то на поверхности кондиционера будет конденсироваться вода, возможны брызги и капли в комнату.

ОБОГРЕВ: Наружная температура: от -5 до 24°C / Комнатная температура: от 5 до 27°C

ОСУШЕНИЕ: Наружная температура: от 11 до 43°C / Комнатная температура: от 17 до 30°C

Размещение:

• Необходимо подсоединить к наружному и внутреннему блоку дренажный шланг для вывода воды из кондиционера, т.к. при работе в режиме охлаждения, кондиционер снижает уровень влажности воздуха в комнате и выделяет конденсат.

• Комнатный блок должен быть расположен на расстоянии одного метра (не ближе) от телевизора и радио для того, чтобы не создавать помехи в тракте изображения и звука.

• Мощные радиоприемники или другие приборы, передающие радиоволны высокой частоты, могут быть причиной нарушений в работе кондиционера. Пожалуйста, перед тем как устанавливать кондиционер, проконсультируйтесь с дилером-продавцом.

• Причиной поломки кондиционера может быть то, что он используется в помещении, в воздухе которого содержатся элементы нефтяных продуктов (машинное масло), соль (недалеко от морского берега), сульфидные газы (рядом с горячим источником) и т.д.

Решение проблемы со снегом

Выбирайте, перед монтажом, такое место для размещения наружного блока, в котором на него не смогут интенсивно падать снег или листья. Важно, чтобы не было препятствий для проникновения воздуха в наружный блок, которые могут привести к снижению эффективности охлаждения и обогрева (препятствовать обдуву). Во время работы в режиме обогрева и при температуре ниже нуля, вода, возникающая на наружном блоке как следствие проведения периодического автоматического размораживания, может накапливаться и замерзать. Поэтому важно обеспечить эффективный сток или дренаж.

Шум и вибрации

• Блоки рекомендуется установить на устойчивой поверхности, чтобы избежать возникновения шума и вибраций.

• Наружный блок лучше установить там, где шум и горячий воздух, который он производит во время работы, не будет мешать соседям.

• Если работу кондиционера будут сопровождать ненормальные звуки, то обратитесь к дилеру, у которого вы купили кондиционер.

Провода

• Чтобы избежать удара электротоком, пожалуйста, выполните заземление кондиционера! Штепсельная вилка кондиционера должна быть присоединена 3-ей клеммой к проводу заземления, идущему на контур.

• При выключении и эксплуатации - не тяните сильно за провод питания.

• Если необходимо, используйте плавкий предохранитель или прерыватель цепи (электроавтомат) с соответствующим допустимым значением силы тока (амперной шкалой).

• Если поврежден провод питания, для его замены необходимо пригласить квалифицированного специалиста.

Переустановка

Если Вы переезжаете или Вам нужно установить кондиционер в другом месте, проконсультируйтесь с дилером. Не выполняйте отключение магистралей и демонтаж самостоятельно.

ДИСТАНЦИОННОЕ УПРАВЛЕНИЕ И ЕГО ФУНКЦИИ

1) Кнопка MODE

Нажмите кнопку MODE для того, чтобы выбирать режим. Каждое нажатие последовательно и по циклу переключает режимы: АВТО, ОХЛАЖДЕНИЕ, ОСУШЕНИЕ, ОБОГРЕВ, ВЕНТИЛЯЦИЯ и далее снова АВТО...

2) ON/OFF кнопка

Нажмите эту кнопку, чтобы включить кондиционер. При повторном нажатии кондиционер выключится.

3) SWING кнопка

При нажатии этой кнопки жалюзи начнут движение вверх-вниз автоматически. Для остановки качения жалюзи повторно нажмите на эту же кнопку.

6) DIRECT кнопка

При нажатии на эту кнопку изменится угол наклона жалюзи, которые распределяют воздух по помещению. При каждом нажатии угол наклона изменится на 6 градусов. Для перевода работы жалюзи в автоматический режим, нажмите кнопку SWING. На данном рисунке показан пульт ДУ с закрытой слайдовой крышечкой, Под ней находится дополнительный ряд функциональных клавиш, операции с которыми разъясняются на следующих страницах.



Слайдовая крышечка (на рис. - закрыта)

4) Кнопки TEMP/TIME

Нажимайте кнопки TEMP со стрелкой вверх или вниз, чтобы установить желаемую температуру или время.

Максимальная температура +30C
Минимальная температура +17C

5) Кнопка FAN

Эта кнопка используется, чтобы установить скорость вращения вентилятора. Каждый раз при её нажатии скорость вентилятора будет изменяться в следующей последовательности: скорость АВТО - процессор сам выберет скорость, исходя из заданного режима и температуры, НИЗКАЯ, СРЕДНЯЯ, ВЫСОКАЯ, и снова АВТО и т.д. по циклу.

ДИСТАНЦИОННОЕ УПРАВЛЕНИЕ И ЕГО ФУНКЦИИ

7) Кнопка RESET

При нажатии этой кнопки все настройки сбрасываются к заводским - по умолчанию (запрограммированы в память пульта производителем, а именно - часы в режим начальной установки - мерцание 0:00, режим работы - АВТО, скорость вентилятора - АВТО, температура +24C)

8) Кнопка LOCK

При нажатии этой кнопки все остальные кнопки ПДУ блокируются, все установки сохраняются в таком положении, как были установлены до блокировки. Для разблокировки нажмите кнопку LOCK повторно. Нажимайте LOCK когда желаете защитить пульт от баловства детей или некомпетентных пользователей.

9) Кнопка FOLLOW ME - в моделях серии ISR - отсутствует

10) Кнопка CLOCK - для установки времени на встроенных часах, см. следующую страницу.

11) Кнопка TIMER

Используется для активации работы по таймеру включения (ON) или выключения (OFF). Последовательность операций описана в разделе «Программирование работы по таймерам»

12) Кнопка SLEEP

Нажатие этой кнопки включает режим SLEEP - НОЧНОЙ. В этом режиме кондиционер работает по заданной программе - изменения температуры каждый час в течении 5-ти часов, исходя из задачи создания максимально комфортной температуры для спящего человека. Вы можете отменить работу в ночном режиме, нажав кнопку MODE, ON/OFF или FAN.

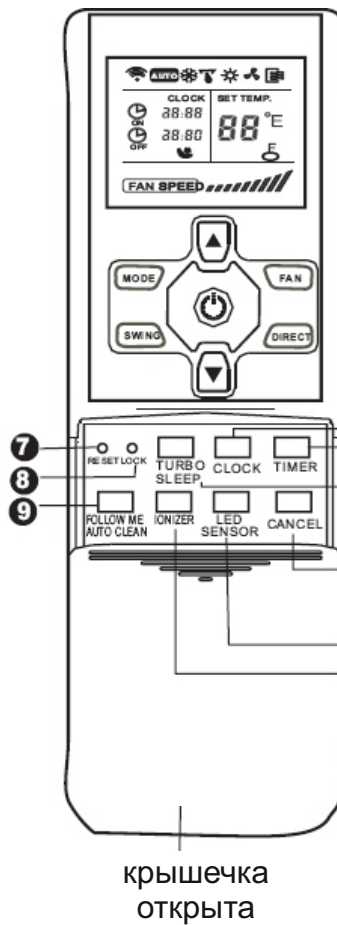

крышечка открыта

13) Кнопка CANCEL

Нажимайте для отмены программы работы по установленному таймеру включения (ON) или выключения (OFF).

14) Кнопка LED Нажатие этой кнопки LED выключает или включает (при повторном нажатии) свечение индикаторов на внутреннем блоке кондиционера (может быть актуально при эксплуатации кондиционера ночью, в комнате без освещения).

15) Кнопка - IONIZER (опция) -

Ионизатор присутствует только в моделях с буквами «ION» в маркировке! Включается и выключается АВТОМАТИЧЕСКИ одновременно с кондиционером!

РЕЖИМЫ РАБОТЫ КОНДИЦИОНЕРА

Автоматический режим (АВТО)

Когда Вы устанавливаете автоматический режим (AUTO), модуль управления кондиционера самостоятельно определяет, какой из базовых режимов (охлаждение, обогрев, или вентиляции - без изменения температуры) включить. Этот выбор производится на основании данных от датчика комнатной температуры.

После выбора любого режима, рабочие значения (те, что были выбраны в последний раз использования ПДУ) запоминаются в электронном регистре памяти кондиционера.

Когда Вы нажимаете кнопку ON / OFF для включения кондиционера на ПДУ, кондиционер начинает работать с уже установленными параметрами.

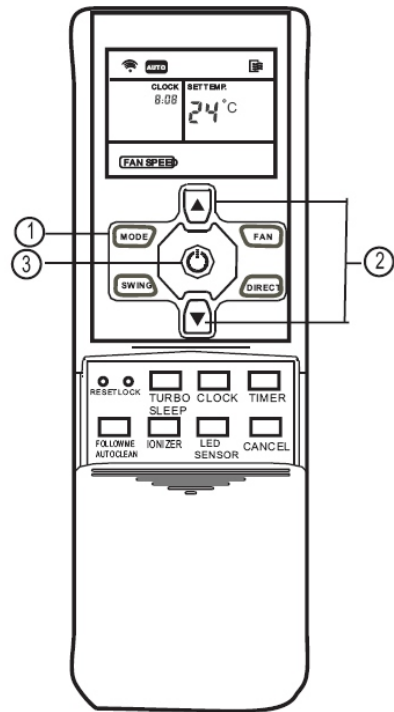

Включение

1. Нажмите кнопку выбора режима MODE. Выберите AUTO.
2. Установите с помощью клавиш Стрелка вверх - или Стрелка вниз желаемую температуру. Обычно комфортная для людей комнатная температура - от 21С до 28С, в зависимости от субъективных ощущений.
3. Нажмите кнопку ON / OFF, чтобы включить кондиционер в работу. На панели индикаторов загорится индикатор OPERATION, и одновременно - индикатор AUTO. Рабочий режим модуль управления определит самостоятельно, и кондиционер начнет работать в режиме через 3 минуты.

Выключение

Нажмите кнопку ON / OFF снова, чтобы выключить кондиционер.

Если Вас не устраивает AUTO режим, Вы можете установить принудительно другие желательные для Вас параметры.

Если Вы установили AUTO режим, Вам не нужно устанавливать значение скорости вентилятора - она будет установлена автоматически. На дисплее скорости оборотов вентилятора высвечивается постепенное «мерцание» индикаторных меток.

НОЧНОЙ РЕЖИМ (SLEEP)

Во время включенного "Ночного" режима работы - кондиционер автоматически будет увеличивать (если предварительно использовался в режиме ОХЛАЖДЕНИЕ) или уменьшать (если предварительно использовался в режиме ОБОГРЕВ) температуру на 1°C в час в течение первых двух часов работы, затем, будет удерживать температуру ближайшие 5 часов, после чего - выключится. НОЧНОЙ режим не включается из режима ОСУШЕНИЕ.

РЕЖИМЫ РАБОТЫ КОНДИЦИОНЕРА

Режимы ОХЛАЖДЕНИЕ / ОБОГРЕВ / ВЕНТИЛЯТОР

Включение

Убедитесь, что кондиционер подключен к электросети.

1. Нажмите кнопку MODE. Сделайте выбор желаемого режима HEAT (ОБОГРЕВ), COOL (ОХЛАЖДЕНИЕ), или FAN (ВЕНТИЛЯТОР).
2. С помощью клавиш Стрелка вверх - или Стрелка вниз установите температуру :
3. Для режима охлаждения +21 С или выше
4. Для режима обогрева +28 С или ниже (для режима FAN вы не сможете установить температуру, поскольку в этом режиме она не регулируется кондиционером)
3. Нажмите кнопку установки значения скорости вращения вентилятора FAN. Выберите желаемое значение из доступных: "AUTO" (АВТО), "LOW" (МАЛАЯ), "MED" (средний) и "HIGH" (БОЛЬШАЯ)- по количеству меток на дисплее скоростей.
4. Нажмите кнопку ON / OFF, чтобы включить кондиционер. На панели индикаторов внутреннего блока засветится индикатор OPERATION. Кондиционер начинает работать в выбранном режиме примерно через 3 минуты - после запуска компрессора.

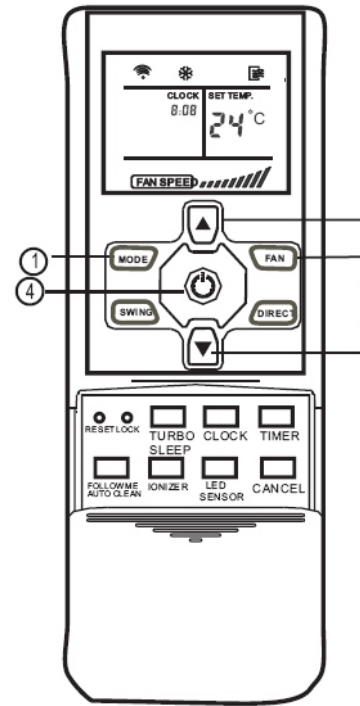

При установке кондиционера в режим FAN (ВЕНТИЛЯТОР), кондиционер начинает работать немедленно, раздувая воздух в качестве вентилятора. Для **Выключения** кондиционера нажмите кнопку ON/OFF.

Режим ОСУШЕНИЕ

Включение

1. Нажмите кнопку MODE. Установите DRY (ОСУШЕНИЕ - символ «капелька»).
2. Нажмите кнопку Стрелка вверх или Стрелка вниз и установите температуру, вентилятор будет работать на малых оборотах, без возможности изменить настройки скорости.
3. Нажмите кнопку ON/OFF, чтобы включить кондиционер. На панели индикации внутреннего блока засветится индикатор OPERATION. эффективное осушение начнётся через 3 минуты (после включения компрессора). Для **Выключения** кондиционера нажмите кнопку ON/OFF.

ФУНКЦИИ ИНДИКАТОРОВ НА ПУЛЬТЕ ДИСТАНЦИОННОГО УПРАВЛЕНИЯ

Для наглядности на рисунке ниже слева - показаны все возможные пиктограммы на дисплее. Во время работы будут высвечиваться только некоторые из них!!!

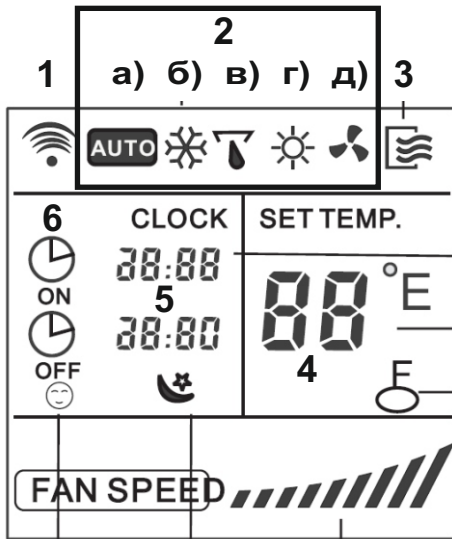

1) Индикатор передачи сигнала

Засвечивается в те моменты времени, когда ПДУ передает сигнал к фото-приёмнику внутреннего блока.

2) Индикатор режима

Отображает пиктограмму текущего рабочего режима работы:

а) АВТО; б) ОХЛАЖДЕНИЕ; в) ОСУШЕНИЕ; г) ОБОГРЕВ; д) ВЕНТИЛЯЦИЯ;

3) Индикатор включения - ON/OFF Индикатор

Засвечивается при нажатии кнопки ON/OFF (включение кондиционера). Не светится, если нажать ON/OFF повторно (выключить кондиционер)

4) Индикатор температуры

Отображает значение установленной (желаемой) температуры воздуха в комнате, в пределе от +17С до +30С

Когда кондиционер работает в режиме FAN ONLY (ВЕНТИЛЯЦИЯ)- температура не указывается.

Пиктограмма “ключ” засветится под цифрами температурного сегмента, если ПДУ заблокирован кнопкой “LOCK”

5) Дисплей с часами (CLOCK)

Показывает текущее время (от 0 до 24:00)

6) Дисплей таймеров

Показывает интервал времени, назначенный для срабатывания таймера включения или таймера выключения кондиционера (от 0 до 24:00)

Дисплей скорости вращения вентилятора (FAN SPEED)

Пиктограмма отображает установленную скорость вращения вентилятора:

«АВТО» (поступательное мерцание наклонных отметок), «LOW» (НИЗКАЯ) - 3 отметки, «MED» (СРЕДНЯЯ) - 6 отметок, «HIGH» (ВЫСОКАЯ) - 9 отметок

Индикация режима SLEEP

если засвечена пиктограмма режима SLEEP (полумесяц и звездочка) - это означает, что НОЧНОЙ режим активирован

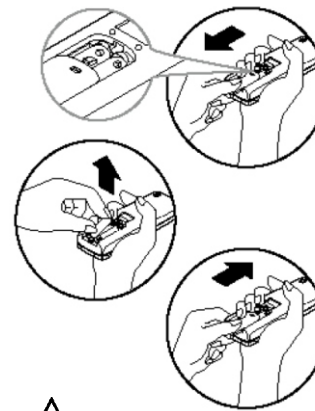

Замена батарей

Пульт дистанционного управления использует две щелочные сухие батареи (R03/LR03X2)

1. Откройте крышку отделения для батареек, затем замените старые батарейки новыми.

2. После замены батареек нажмите кнопку RESET .

3. Перед тем, как закрыть крышкой отделение для батареек, убедитесь, что кран дисплея пульта показывает “0:00” и двоеточие мигает.

После замены батареек, установите время.



Примечание

При замене батареек (МЕНЯЮТСЯ ОДНОВРЕМЕННО 2 ШТ.) , не используйте старые или батарейки другого типа. Иначе, это может привести к неполадкам в пульте дистанционного управления.

- Если Вы не используете пульт дистанционного управления несколько недель или больше, замените батарейки.

- Средняя продолжительность работы батареек при нормальном использовании приблизительно полгода.

- Замените батарейки, если внутренний блок не получает сигнал или если на пульте не горит (мерцает при нажатии любых клавиш) индикатор передачи сигнала.

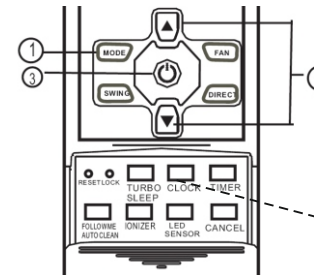

Перед началом работы кондиционера, установите часы на пульте, согласно инструкции, указанной в этом разделе. Часы на пульте будут показывать время независимо от того, работает кондиционер или нет.

10) Кнопка CLOCK

Используется для установки времени на встроенных часах (в формате 24 часа)

Первоначальная установка времени

Когда батарейки вставлены в пульт, часы показывают “0:00” и двоеточие мигает выполните следующие действия.

1. Нажмите кнопку CLOCK, чтобы установить время.

Вперед - стрелка вверх (Forward)

Назад - стрелка вниз (Backward)

- Каждый раз, нажимая кнопку, установка значения времени изменяется на одну минуту вперед или назад, в зависимости от того на какую кнопку Вы нажимаете. Время изменяется со скоростью, с которой Вы нажимаете кнопку.

2. Кнопка ОК

Нажмите кнопку ОК для подтверждения значения времени. На дисплее прекращает мигать двоеточие, и часы начинают работать. Коррекция значения времени выполняется таким же образом - повтором п. 1 и п. 2

ВЫБОР МЕСТА ДЛЯ ПУЛЬТА ДУ

Размещение пульта дистанционного управления.

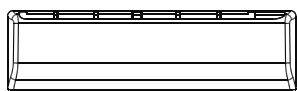

не более
8 м!



- Управлять кондиционером при помощи пульта дистанционного управления возможно с расстояния не более 8-ми метров.

- Когда Вы устанавливаете таймер, пульт дистанционного управления автоматически передает комнатному кондиционеру сигнал в назначенное время.

Если пульт находится в месте, с которого затрудняется передача сигнала, то кондиционер может срабатывать с задержкой до 3-5 секунд.

Поэтому, пульт дистанционного управления должен находиться в таком месте, с которого сигнал беспрепятственно сможет поступить к кондиционеру.

Время, на которое может быть установлен таймер, ограничено 24 часами!!!!.

ПРОГРАММИРОВАНИЕ РАБОТЫ КОНДИЦИОНЕРА ПО ТАЙМЕРАМ

Установка

1. Нажмите кнопку **TIMER ON**, если Вы хотите установить значение времени включения таймера, или **TIMER OFF**, если Вы хотите установить значение времени выключения кондиционеры.

- Текущее значение интервала времени сработки таймера выводится на дисплее рядом с индикатором **ON/OFF TIMER**. Двоеточие в установленном времени будет мигать.

2. Нажмите кнопку коррекции значения времени (**CLOCK**), чтобы установить нужное время. Используются клавиши:

Вперед - стрелка вверх

Назад - стрелка вниз

- Каждый раз, когда Вы нажимаете кнопку, значение времени изменяется вперед или назад на 10 минут в зависимости от того, на какую кнопку Вы нажимаете. Время изменяется со скоростью, с которой Вы нажимаете кнопку.

3. Нажмите кнопку **OK**. Проверьте, чтобы светился индикатор **TIMER** на панели индикаторов комнатного блока.

Отмена

Нажмите кнопку **CANCEL**, чтобы отменить установленные значения таймера.

Изменение

Чтобы изменить установленные значения, выполните 2 и 3 пункты **ПОВТОРНО**.

⚠ Предупреждение

- Кондиционер не будет работать, если шторы, двери или другие предметы блокируют сигналы, посылаемые пультом дистанционного управления.

- Избегайте попадания жидкости, прямого солнечного света или горячего воздуха на пульт дистанционного управления.

- Попадание прямого солнечного света на принимающее инфракрасный сигнал устройство комнатного блока может привести к поломке кондиционера.

OFF TIMER - Прекратить работу в часов

Функция **OFF TIMER** нужна, например, когда Вы ложитесь спать, или уходите из офиса.

После установки значения - кондиционер отключится автоматически в установленное время.

Пример:

Чтобы выключить кондиционер в 23:00

1. Нажмите кнопку **TIMER** и убедитесь, что индикатор

OFF есть на дисплее ПДУ

2. При помощи кнопок вверх/вниз установите на дисплее время - "23:00"

3. Нажмите кнопку **OK**.

ON TIMER - Начать работу в часов

Этот таймер позволяет автоматически включить кондиционер в установленное время,

Пример:

Чтобы установить кондиционер на 8:00.

1. Нажмите кнопку **TIMER** и убедитесь, что индикатор **ON** есть на дисплее ПДУ.

2. При помощи кнопок вверх/вниз установите на дисплее время - "8:00".

3. Нажмите кнопку **OK**.

Комбинированный таймер - одновременная

установка параметров «ON» и «OFF» **TIMER**

позволяет задать суточную программу работы для включения и выключения кондиционера.

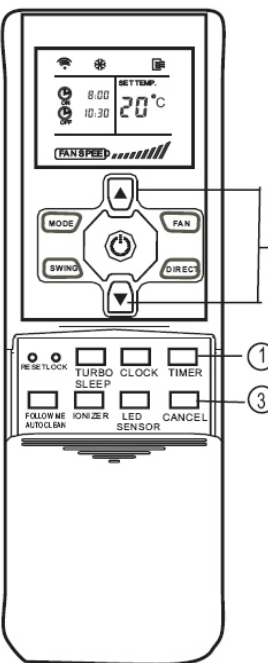

СБРОС:

Чтобы сбросить значения таймеров нажмите кнопку **CANCEL**.



ВНИМАНИЕ!

Действие параметров таймера ограничено 24 часами!

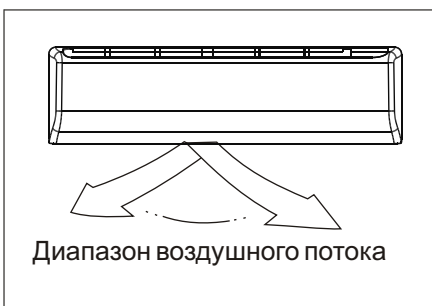
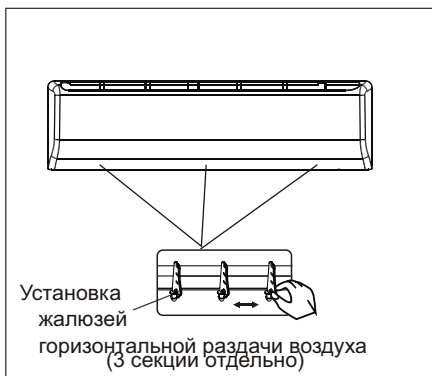
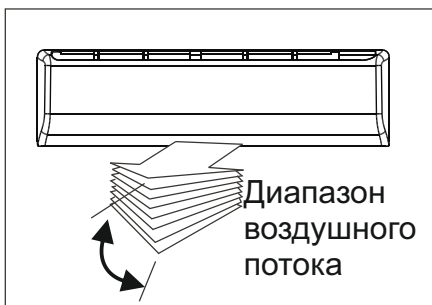

Регулирование направления горизонтального воздушного потока:

Для работы в режиме охлаждения или осушения опустите пластины жалюзи вертикального направления воздушного потока при помощи кнопки DIRECT или SWING на пульте дистанционного управления.

- Чтобы установить жалюзи горизонтального направления воздушного потока в нужном положении, необходимо передвинуть одну из сочленённых шторок вправо или влево, удерживая за ровную поверхность по центру жалюзийной группы (в кондиционере 2 группы жалюзией горизонтального потока, правая и левая).



Регулируйте жалюзи горизонтального направления воздушного потока только при выключенном кондиционере!

- Для работы кондиционера в режиме охлаждения или осушения, установите жалюзи вертикального направления воздушного потока в первоначальном положении, нажимая кнопку SWING или DIRECTION на пульте дистанционного управления. Если Вы используете кнопку SWING для того, чтобы установить жалюзи вертикального направления воздушного потока, то сначала пластины жалюзи опустятся и только потом автоматически остановятся в необходимом положении. После выключения кондиционера, жалюзи вертикального направления воздушного потока автоматически закрываются.

При включении кондиционера или переключении в другой режим (из ОХЛАЖДЕНИЕ в ОБОГРЕВ, ОСУШЕНИЕ или наоборот) жалюзи будут совершать поворот на заложенный в программу (на заводе) угол, для оптимального задания направления воздушного потока (при ОБОГРЕВЕ - приоритетное направление - вверх, при ОХЛАЖДЕНИИ - вниз). Режим SWING (если включен) сохранится после совершения поворота.

Перед тем как пригласить специалиста для обслуживания кондиционера или ремонта, проверьте следующее:

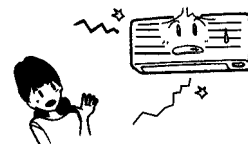
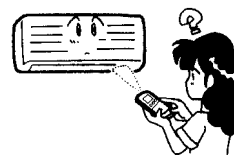

Предупреждение

Если произойдет что-либо из нижеуказанного, немедленно выключите кондиционер и обратитесь к дилеру:

- Внезапно начинают быстро мерцать индикаторы (пять раз в секунду), Вы выключили блок из сети и включили его снова через две - три минуты, но индикаторные лампы продолжают мерцать.
- Не выполняются команды переключения.
- Часто сгорает предохранитель или часто размыкается прерыватель цепи.
- Вода или посторонние предметы попали в кондиционер.

Проверка

Не работает должным образом:

- Сгорел предохранитель или выключился прерыватель (автомат) электрической цепи.
- Разрядились батарейки в пульте дистанционного управления (индикатор ПДУ погас или гаснет после переключения функций).
- Установлен режим TIMER (случайно активирован)

Недостаточно нагревает или охлаждает воздух:

- Решетка воздухозаборного отверстия или жалюзи выпуска воздуха заблокированы.
- Двери и окна открыты.
- Воздушный фильтр загрязнен.
- Решетка в неправильном положении.
- Установлена слишком малая скорость вращения вентилятора.
- Установлена слишком низкая или слишком высокая температура

Это не повреждения

Неприятный запах от кондиционера.
- Запахи, которыми пропитаны стены, ковер, мебель, одежда или меха могут привести к запаху из кондиционера. Туман от прохладного воздуха или вода могут появляться из наружного или внутреннего блоков кондиционера (особенно в начале работы и при высокой влажности).

ХАРАКТЕРИСТИКИ / МОДЕЛЬ		MSR-07HR / MSR-07HR ION	MSR-09HR / MSR-09HR ION	MSR-12HR / MSR-12HR ION	MSR-18HR	MSR-24HR
Холодильная мощность, Вт		2050	2600	3200	5000	7100
Потребляемая мощность, Вт		850	1010	1363	2185	2695
Расход воздуха (вентилятор внутр. Блока, куб.м./час)		450	500	520	780	1020
Уровень шума внутр. Блока на скорости (Hi/HiLo), dB(A)		37/30/28	38/33/30	40/37/35	45/42/39	48/45/42
Габариты внутр. Блока, мм ШxВxГ, без упаковки		710x189x250	710x189x250	710x189x250	940x198x275	1030x221x313
Габариты наруж. Блока, мм ШxВxГ, без упаковки		685x260x430	685x260x430	700x235x535	780x250x540	820x345x600
Вес, нетто (кг) внутренний / наружный		7 / 22	7 / 22	7 / 26	10 / 33	13 / 49
Диаметр жидкостной трубы, мм		6.35	6.35	6.35	6.35	9.53
Диаметр газовой трубы, мм		9.52	9.52	12.7	12.7	16

СПЕЦИФИКАЦИИ

СПЕЦИФИКАЦИИ

ХАРАКТЕРИСТИКИ / МОДЕЛЬ		MSR-07HR / MSR-07HR ION	MSR-09HR / MSR-09HR ION	MSR-12HR / MSR-12HR ION	MSR-18HR	MSR-24HR
Холодильная мощность, Вт		2050	2600	3200	5000	7100
Потребляемая мощность, Вт		087	820	1000	1700	2510
Расход воздуха (вентилятор внутр. Блока, куб.м./час)		004	480	580	800	1050
Уровень шума внутр. Блока на скорости (Hi/HiLo), dB(A)		34/30/27	37/34/31	42/39/33	45/42/37	48/45/42
Габариты внутр. Блока, мм ШxВxГ, без упаковки		710x189x250	710x189x250	790x195x275	940x198x275	1030x221x313
Габариты наруж. Блока, мм ШxВxГ, без упаковки		685x260x430	700x240x540	780x250x540	760x285x590	780x250x540
Вес, нетто (кг) внутренний / наружный		7 / 21	7 / 24,5	8 / 26	10 / 39	13,5 / 53
Диаметр жидкостной трубы, мм		6.35	6.35	6.35	6.35	9.53
Диаметр газовой трубы, мм		9.52	9.52	12.7	12.7	16

ХАРАКТЕРИСТИКИ / МОДЕЛЬ		MSR-09ARN1	MSR-12ARN1	MSR-18ARN1
Холодильная мощность, Вт		2600	3200	5000
Потребляемая мощность, Вт (+ мощность электроТЭНа, Вт)		770 (+660)	970 (+850)	1850 (+1000)
Расход воздуха (вентилятор внутр. Блока, куб.м./час)		470	600	750
Уровень шума внутр. Блока на скорости (Hi/HiLo), dB(A)		39/34/30	43/40/33	46/45/38
Габариты внутр. Блока, мм ШxВxГ, без упаковки		710x189x250	790x196x275	930x198x275
Габариты наруж. Блока, мм ШxВxГ, без упаковки		700x240x540	780x250x540	760x285x590
Вес, нетто (кг) внутренний / наружный		7 / 24,5	9 / 26	10,5 / 39
Диаметр жидкостной трубы, мм		6.35	6.35	6.35
Диаметр газовой трубы, мм		9.52	12.7	12.7

ВАЖНЫЕ СОВЕТЫ

В большинстве случаев, купив и установив кондиционер, его начинают использовать так же, как и любую другую бытовую технику - телевизор, утюг или пылесос, действуя по принципу: пусть работает, пока не сломается. В отношении того же телевизора или пылесоса этот принцип оправдывает себя - до первой поломки может пройти не один год (качественная техника вполне может проработать без ремонта 5-7 лет). Однако для наиболее распространенного типа кондиционера - сплит-системы - такая эксплуатация с большой вероятностью приведет к серьезной поломке уже через 2-3 года. Эта особенность присуща как недорогим моделям, так и элитным.

Что бы понять причину такой "капризности" сплит-систем рассмотрим в общих чертах их внутреннее устройство. Любая сплит-система состоит из двух блоков - внешнего, в котором находятся компрессор, вентилятор и радиатор (называемый конденсатором) и внутреннего, в котором так же находятся вентилятор и радиатор (называемый испарителем). При монтаже эти блоки соединяются медными трубопроводами, по которым под давлением около 15 атмосфер циркулирует смесь из фреона и небольшого количества компрессорного масла. Вентиляторы, расположенные во внутреннем и внешнем блоке обеспечивают обдув радиаторов для улучшения теплообмена и равномерного распределения холодного воздуха в помещении. Итак, что же является наиболее распространенными причинами выхода кондиционера из строя?

Загрязнение фильтров внутреннего блока

Эти фильтры представляют собой обычную мелкую сетку и расположены под передней панелью, через которую засасывается воздух. Они предназначены для задержания пыли, находящейся в воздухе и защищают от нее не только обитателей комнаты, в которой установлен кондиционер, но и радиатор внутреннего блока. По сути, кондиционер работает как пылесос, а фильтры играют роль пылесборника. Для очистки фильтров достаточно промыть их в теплой воде и несколько минут просушить. Снять и установить фильтры - не сложнее, чем заменить пылесборный мешок в пылесосе (за исключением случаев, когда внутренний блок кондиционера находится на большой высоте). В этой Инструкции по эксплуатации подробно рассказывается о том, как это сделать. Мыть фильтры, как правило, необходимо один раз в две - три недели. Если в воздухе находится большое количество пыли или копоти, мыть их надо чаще, следя за тем, чтобы они всегда оставались чистыми.

Если же фильтры долгое время не мыть, то в первую очередь уменьшится обдув радиатора внутреннего блока, как следствие, воздух в помещении будет хуже охлаждаться. Кроме этого нарушится режим работы холодильной системы, что может привести к обмерзанию медных трубопроводов. В этом случае, при выключении кондиционера лед начнет таять, и из кондиционера будет капать вода. В дальнейшем, при сильно загрязненных фильтрах, возможно засорение дренажной системы комками пыли и тогда вода из кондиционера польется ручьем. В совсем запущенных случаях на пластине радиатора нарастает такой слой грязи, что его можно удалить только с помощью сильнодействующих химических очистителей.

Заметим, что чистка фильтров не входит в стандартное гарантийное обслуживание и должна выполняться потребителем (так же как замена мешков в пылесосе) в соответствии с требованиями Инструкции по эксплуатации.

Утечка фреона

Второй по распространенности причиной выхода кондиционера из строя является утечка фреона. Утечки бывают двух видов - нормируемая (до 6-8% в год) и вызванная некачественным монтажом. Нормируемая утечка происходит при любом, даже самом качественном монтаже - это неизбежное следствие соединения межблочного трубопровода путем развальцовки. Для ее компенсации кондиционер необходимо дозаправлять фреоном каждые 1,5-2 года.

При некачественном монтаже фреон может вытечь практически полностью за короткое время (от нескольких дней до нескольких месяцев).

Для человека это не опасно, поскольку фреон - это инертный, неядовитый и не имеющий запаха газа, однако для кондиционера это может иметь самые печальные последствия. Во-первых, компрессор при работе охлаждается фреоном и при его недостатке возможен перегрев компрессора. Во-вторых, вместе с фреоном из системы вытекает масло, и компрессор может заклинить. А стоимость замены компрессора составляет около половины стоимости нового кондиционера.

Для обнаружения факта утечки необязательно иметь специальное оборудование. Первые признаки уменьшения количества хладагента в системе - образование инея или льда на штуцерных соединениях наружного блока (это место, куда подсоединяются медные трубки), а так же недостаточное охлаждение воздуха в помещении (разность температур на входе и выходе внутреннего блока ориентировочно должна составлять 10 С). В случае появления подобных симптомов, необходимо выключить кондиционер и обратиться в сервисную службу для устранения неисправности.

Работа кондиционера в зимнее время

Еще одна особенность бытовых кондиционеров - практически все модели не адаптированы к работе в зимнее время, то есть рабочий диапазон температур наружного блока обычно составляет от -7С до +43С.

Необходимость в кондиционере, работающим круглый год может возникнуть в двух случаях. Во-первых, когда требуется охлаждать помещение не только в летнее, но и в зимнее время, например помещение с большим количеством тепловыделяющей техники (серверные, компьютерные залы и т.д.), поскольку охлаждение такого помещения с помощью приточной вентиляции приведет к недопустимому уменьшению влажности воздуха. Во-вторых, в случае обогрева с помощью кондиционера в зимнее время. Однако такое использование кондиционера не всегда оправдано, поскольку, при температуре наружного воздуха -20С, производительность (мощность) кондиционера падает в три раза по сравнению с номинальной.

Эксплуатация кондиционера зимой в первую очередь уменьшает рабочий ресурс компрессора, в итоге его может заклинить. Кроме этого при включении кондиционера в режим охлаждения конденсат (вода), образующийся во внутреннем блоке, не сможет вытекать наружу из-за ледяной пробки в дренажном шланге. В результате, через полчаса после включения, вода из внутреннего блока польется прямо в комнату.

Все вышесказанное относится, в первую очередь, к сплит-системам, однако это справедливо и для оконных кондиционеров. Основное отличие - в отсутствии у оконных кондиционеров нормируемой утечки фреона. Поэтому периодическая дозаправка для них не требуется.

Подведем итоги. Для того, что бы Ваш кондиционер проработал весь положенный ему срок, в среднем, от 7 до 12 лет в зависимости от класса кондиционера, нужно не так уж и много:

1. чистить фильтры внутреннего блока не реже одного раза в месяц;
2. если кондиционер перестал нормально функционировать (из внутреннего блока капает вода, на медных трубках выросла ледяная "шуба", ухудшилось охлаждение воздуха в помещении, возникли потрескивания и другие посторонние звуки) нужно выключить кондиционер и обратиться за помощью в сервисную службу;
3. не реже одного раза в два года (желательно раз в год, весной - перед началом сезона) вызывать представителей сервисной службы для проверки давления в системе и дозаправки фреоном, полной диагностики кондиционера во всех режимах работы (для выявления скрытых неисправностей), чистки внутреннего и наружного блоков. Наружный блок при этом продувается струей сжатого воздуха для очистки от тополиного пуха и пыли;
4. **не включать кондиционер при температуре наружного воздуха ниже -5°С.**

ОПИСАНИЕ РАБОТЫ ИОНИЗАТОРА

Опционально, некоторые модели кондиционеров серии R- Star могут быть оснащены ионизатором. В маркировке таких моделей присутствует аббревиатура «ION»

Ионизатор генерирует отрицательно заряженные ионы (анионы), наполняя комнату освеженным «натуральным» воздухом.

В природе в таких местах как водопад, водоёмы, лес человек чувствует себя лучше, во многом, благодаря качеству воздуха. Анионы заботятся и улучшают наше самочувствие. Анионы стимулируют циркуляцию крови, повышают функцию легких и эффективно предотвращают респираторные заболевания, такие как астма и пневмония.

Анионы модифицируют частицы пыли и дыма и делают их безопасными для здоровья человека.

При прохождении воздуха через ионизатор анионы генерируются автоматически с помощью ионизации (статическое поле 3400 В). Количество анионов может достигать 1000000/см³. Отдавая электроны частицам химических веществ и пыли, анионы дезактивируют их, так как в обычном состоянии химикаты и пыль имеют положительный заряд.



В моделях кондиционеров серии R-Star - «ION» установлен ионизатор - он включается автоматически и работает всегда, во всех режимах, когда работает кондиционер.

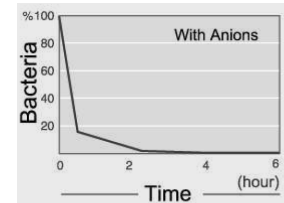
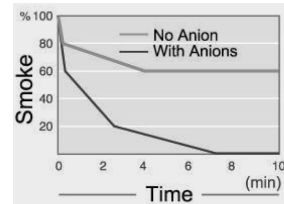

Midea[®]
AIR CONDITIONING



Мир
кондиционеров
WWW.MIDEA.COM.UA